



Návod k použití

Lednička-Mraznička

HB14FMAA

HB14FNAA

HB14FBAA

CZ

Haier

Děkujeme Vám, že jste si zakoupili spotřebič Haier.

Před použitím spotřebiče si prosím pečlivě přečtěte tento návod. V návodu najdete důležité informace, díky nimž budete svůj spotřebič využívat naplno, zajistíte bezpečnou a správnou instalaci, použití a údržbu.

Uchovávejte tento návod na vhodném místě, abyste ho měli vždy po ruce a mohli tak spotřebič používat bezpečně a správně.

Pokud spotřebič prodáte, darujete nebo necháte v domě/bytě např. po stěhování, zajistěte předání návodu, aby se nový majitel spotřebiče mohl seznámit s pokyny pro jeho bezpečné používání.



Popis

Upozornění - Důležité poučení o bezpečnosti



Obecné informace a tipy



Sdělení týkající se životního prostředí



Likvidace

Pomozte chránit životní prostředí a lidské zdraví. Obal spotřebiče vyhodte do příslušného kontejneru, aby mohl být recyklován. Pomozte recyklovat odpad z elektrických a elektronických přístrojů. Nevyhazujte přístroje označené tímto symbolem do běžného odpadu z domácnosti. Vraťte výrobek do místního zařízení pro recyklaci nebo se obraťte na svůj městský úřad.



UPOZORNĚNÍ!

Nebezpečí zranění nebo udušení!

Chladivo a plyny se musí zlikvidovat profesionálně.

Před řádnou likvidací se ujistěte, že potrubí chladicího okruhu není poškozeno. Odpojte spotřebič od elektrické sítě. Odřízněte kabel pro připojení do elektrické sítě a zlikvidujte ho. Aby nedošlo k zavření dětí nebo domácích mazlíčků do spotřebiče, odstraňte zásobníky a zásuvky a odmontujte západku dveří a těsnění.

Doporučené použití	3
Bezpečnost.....	4
Popis produktu.....	7
Použití.....	8
Příslušenství	16
Péče a čištění	18
Řešení problémů	20
Instalace	23
Technické údaje.....	25
Zákaznický servis	26

Doporučené použití

Tento spotřebič je určený k chlazení a mrazení potravin. Je zkonstruovaný výhradně pro použití v suchém interiéru domácností. Není určený pro komerční nebo průmyslové využití.

Není dovoleno přístroj jakkoli měnit nebo upravovat. Nedovolené zacházení může způsobit poruchy a ztrátu záruky.

Normy a směrnice



Tento výrobek vyhovuje požadavkům všech odpovídajících směrnic ES včetně souvisejících harmonizovaných norem, které jsou nutné pro to, aby výrobek mohl nést označení CE.

Příslušenství

Zkontrolujte příslušenství a textovou dokumentaci podle tohoto seznamu:

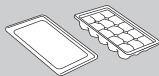

Miska na led
s víkem



Energetický
štítek



Záruční list



Návod k použití

Než poprvé zapnete spotřebič

použití...

- ▶ zkontrolujte, že nedošlo k poškození spotřebiče během přepravy.
- ▶ zkontrolujte, že všechny obaly jsou odstraněny a umístěny mimo dosah dětí.
- ▶ před instalací spotřebiče vyčkejte alespoň dvě hodiny, aby byla zajištěna plná funkce chladicího okruhu.
- ▶ s přístrojem manipulujte vždy minimálně ve dvou osobách, protože je těžký.
- ▶ spotřebič instalujte na dobře větrané místo. Zabezpečte nejméně 10 cm prostoru na všech stranách kolem spotřebiče. Instalujte a vyrovnejte spotřebič na místě, které odpovídá jeho velikosti a způsobu využití.
- ▶ udržujte větrací otvory v přístroji nebo ve vestavěné konstrukci čisté a bez překážek.
- ▶ ujistěte se, že elektrické údaje na výkonostním štítku souhlasí se síťovým napájením. Pokud tomu tak není, obraťte se na elektrikáře.
- ▶ mějte na zřeteli, že spotřebič pracuje při napájení 220~240 V/50 Hz. Neobvyklé kolísání napětí může způsobit, že se spotřebič nespustí nebo nebude správně pracovat, může dojít k poškození ovladače teploty nebo kompresoru, také může vznikat nadměrný hluk. Pokud chcete odstranit neobvyklé kolísání napětí, doporučujeme využít automatický regulátor.
- ▶ použijte samostatnou zásuvku pro uzemnění napájení, jež je snadno přístupná. Spotřebič musí být uzemněný.

Pouze pro Spojené království: Napájecí kabel spotřebiče je vybaven 3drátovou (zemnicí) zástrčkou, která je vhodná pro standardní 3drátovou (zemnicí) zásuvku. Nikdy neodstraňujte ani nedemontujte třetí kolík (uzemnění). Po instalaci spotřebiče by zásuvka měla zůstat přístupná.

- ▶ zkontrolujte, že zástrčka je snadno přístupná.
- ▶ ujistěte se, že nedojde k poškození elektrického kabelu a zástrčky. Pokud došlo k poškození, nechte poškozenou část vyměnit elektrikáře.
- ▶ zkontrolujte, že lednička nestojí na napájecím kabelu. Nešlapejte na napájecí kabel.

Čeho se vyvarovat...

- x instalace spotřebiče na přímé sluneční světlo nebo do blízkosti tepelných zdrojů (např. sporák, radiátory).
- x poškození chladicího okruhu. Pokud dojde k poškození chladicího okruhu, spotřebič nepoužívejte.
- x použití adaptéru s více zásuvkami a prodlužovacích kabelů.

Při každodenním

použití...

- ▶ ujistěte se, že spotřebič používají děti starší 8 let a osoby se sníženými fyzickými, smyslovými nebo duševními schopnostmi nebo s nedostatkem zkušeností a znalostí pouze pod dohledem nebo poté, co byli poučeni o tom, jak spotřebič bezpečně používat, a že si uvědomují možná rizika.
- ▶ děti do 3 let udržujte v bezpečné vzdálenosti od přístroje, pokud nejsou pod neustálým dohledem.
- ▶ ujistěte se, že děti si nemohou se spotřebičem hrát.
- ▶ zajistěte, aby při provádění čištění a údržby byly děti pod dozorem.
- ▶ při odpojování spotřebiče od el. napájení táhněte za zástrčku, ne za kabel.
- ▶ poškozený síťový kabel musí vyměnit výrobce, autorizovaný servis nebo podobně kvalifikovaná osoba, aby se zabránilo možným rizikům.
- ▶ pokud v blízkosti spotřebiče uniká svítivý plyn nebo jiný hořlavý plyn, postupujte podle těchto pokynů: vypněte ventil unikajícího plynu, otevřete dveře a okna a neodpojujte nebo nepřipojujte síťový kabel tohoto ani žádného jiného spotřebiče.
- ▶ dveře spotřebiče otvírejte a zavírejte pouze klikou. Mezera mezi dveřmi a mezi dveřmi a skříní je velmi úzká. Nedávejte ruce do těchto míst, abyste se vyhnuli skřípnutí prstů. Dveře otvírejte a zavírejte, pouze pokud v dosahu dveří nestojí děti.
- ▶ před prováděním jakékoli běžné údržby spotřebič odpojte od elektrické sítě. Před tím, než spotřebič znovu zapnete, vyčkejte alespoň 5 minut, protože časté zapínání může poškodit kompresor.
- ▶ alespoň jednou ročně odstraňte prach ze zadní části spotřebiče, abyste omezili riziko vzniku požáru a také zvýšenou spotřebu energie.
- ▶ věnujte pozornost tomu, že spotřebič je nastavený pro provoz při rozsahu okolní teploty mezi 10 a 43 °C. Pokud bude ponechán delší dobu v prostředí, kde je teplota vyšší nebo nižší než je uvedený rozsah, nemusí správně fungovat.
- ▶ pokud v mrazničce došlo k zahřátí, zkontrolujte stav potravin.

Čeho se vyvarovat...

- x nastavení příliš nízké teploty v prostoru ledničky. Při vysokém nastavení může teplota klesnout pod nulu. Pozor: Může dojít k roztržení lahvi.
- x skladování hořlavé rudy, výbušnin nebo žíravých materiálů ve spotřebiči nebo v jeho okolí.
- x skladování léků, které vyžadují přesnou skladovací teplotu, bakterií nebo chemických látek ve spotřebiči.
- x skladování tekutin v lahvích nebo plechovkách (kromě lihovin s vysokým obsahem alkoholu), zejména perlivých nápojů, v mrazničce, protože by během zmrazování praskly.
- x umístění nestabilních předmětů (těžké předměty, nádoby s vodou) nahoru na spotřebič, abyste zabránili zranění osob způsobené pádem nebo elektrickému šoku způsobenému kontaktem s vodou.
- x nasazení polic na dveře. Dveře by se mohly zkřivit, polička na láhev odtáhnout nebo by se spotřebič mohl převrátit.
- x poškození chladicího okruhu. Pokud dojde k poškození chladicího okruhu, spotřebič nepoužívejte.
- x stoupenutí na dveře mrazicí části nebo na zásuvky.

- x doteku vnitřního povrchu mrazničky, když je zapnutá, zejména mokřýma rukama, protože by vám ruce mohly přimrznout k povrchu.
- x dotýkání zmrazených potravin mokřýma rukama (nose rukavice). Zejména se vyvarujte jedení nanuků ihned po vyjmutí z mrazničky. Je zde nebezpečí omrzlin nebo tvorby puchýřů z mrazu. První pomoc: okamžitě dejte pod tekoucí studenou vodu.
- x V žádném případě se neodtrhujte!
- x seškrabávání námrazy a ledu ostrými předměty. Nepoužívejte spreje, elektrické ohřívače jako radiátory, fény, parní čističe nebo jiné zdroje tepla, abyste zabránili poškození plastových částí.
- x čištění spotřebiče hrubými kartáči, drátěnými kartáči, čisticími prášky, benzinem, amyloacetáty, acetonem a podobnými organickými rozpouštědly, kyselinovými nebo zásaditými rozpouštědly. Abyste se vyhnuli poškození spotřebiče, používejte prosím k čištění speciální čisticí prostředky určené pro ledničky.
- x postřikání nebo políání spotřebiče během čištění.
- x čištění spotřebiče s použitím vodního rozprašovače nebo páry.
- x čištění studených skleněných polic horkou vodou. Náhlá změna teploty by mohla způsobit prasknutí skla.
- x použití elektrických přístrojů uvnitř potravinové skříně, pokud se nejedná o přístroje doporučené výrobcem.
- x pokusů o opravení spotřebiče vlastními silami. V případě nutnosti opravy spotřebiče kontaktujte náš zákaznický servis.

Informace o chladicím plynu



UPOZORNĚNÍ!

Spotřebič obsahuje hořlavé chladivo ISOBUTAN (R600a). Zkontrolujte, že během přepravy a instalace nedošlo k poškození chladicího okruhu. Prosakující chladivo může způsobit poranění očí nebo se vznítit. Pokud se objeví závada, držte všechny zdroje otevřeného ohně stranou, důkladně vyvětrejte místnost, nezapojujte ani nelypujte síťové kabely žádného spotřebiče v místnosti. Informujte zákaznický servis.

V případě, že chladivo přijde do kontaktu s očima, okamžitě je propláchněte pod tekoucí vodou a zavolejte neprodleně očního lékaře.

Ilustrace v této kapitole se mohou v důsledku technických změn a rozdílnosti modelů lišit od Vašeho spotřebiče.

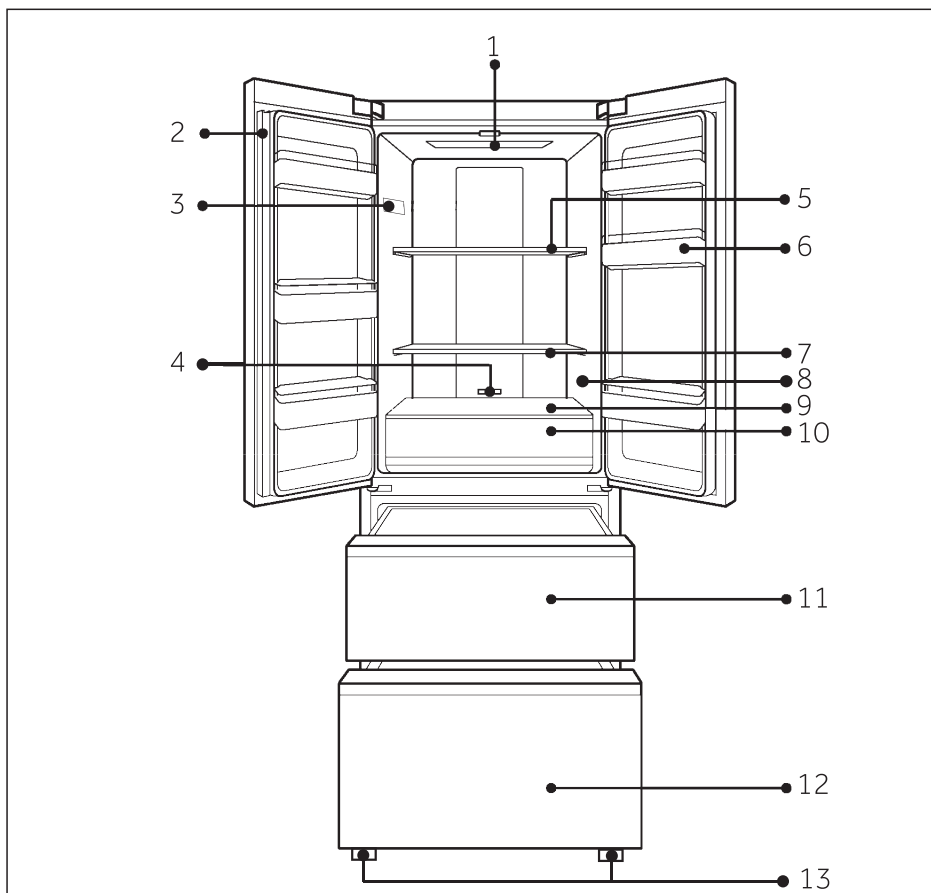

- | | |
|---|-------------------------------------|
| 1 LED osvětlení ledničky | 8 O.K. nálepka (volitelné) |
| 2 Prah dveří | 9 Skleněný kryt zásuvky My Zone |
| 3 Typový štítek | 10 Zásuvka My Zone |
| 4 Teplotní regulátor pro MyZone zásuvky | 11 Horní mrazící skladovací zásuvka |
| 5 Skleněná policička | 12 Dolní mrazící skladovací zásuvka |
| 6 Držák na láhev | 13 Nastavitelné nožičky |
| 7 Skleněná policička | |

Před prvním použitím

- ▶ Odstraňte všechny obalové materiály, udržujte je mimo dosah dětí a zlikvidujte je v souladu s ochranou životního prostředí.
- ▶ Než vložíte do spotřebiče potraviny, očistěte ho uvnitř i zvenku vodou a jemným čisticím prostředkem.
- ▶ Po vyrovnání a očištění spotřebiče vyčkejte alespoň 2 hodiny, než ho zapojíte do elektrické sítě. Viz oddíl INSTALACE.
- ▶ Nechte přihrádky vychladit na požadovanou teplotu dříve, než do nich vložíte potraviny.
- ▶ Pomocí funkcí Silného chlazení a Silného mrazení Power Cool a Power Freeze se přihrádky rychle vychladí. postupně na $-18\text{ }^{\circ}\text{C}$. To je doporučené nastavení. Nastavené teploty můžete ručně změnit podle vlastních požadavků. Viz oddíl FUNKCE.

Ovládací panel

Tlačítka:

- A Volič prostoru ("Temp.Zone")
- B Tlačítko Regulace teploty ("TEMP.SET")
- C Volič funkce ("Func.Set")
- D Volič Nastavení / Zámek panelu

Kontroly:

- 1 Oddíl chladničky
- 2 Oddíl mrazničky
- 3 Teplotní hodnota
- 4 Funkce "Power-Cool"
- 5 Funkce "Power-Freeze"
- 6 Funkce Fuzzy
- 7 Funkce Dovolená

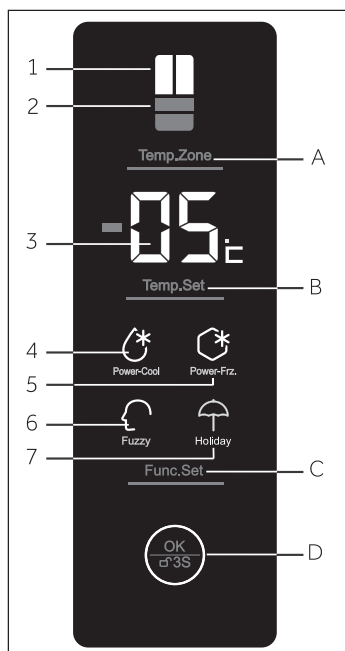

Doteková tlačítka

Tlačítka na ovládacím panelu jsou doteková tlačítka, která reagují na lehký dotek prstem.

Zapnutí/Vypnutí spotřebiče

Spotřebič je funkční, jakmile ho zapojíte do elektrické sítě.

Při prvním zapnutí přístroje kontrolka pro chladicí oddíl svítí a je zobrazena teplota. Zámek panelu je aktivní.

Vyprázdněte spotřebič před



Poznámka

- ▶ Spotřebič je nastavený na doporučenou teplotu 5°C (lednička) a -18°C (mraznička). Za normálních podmínek okolního prostředí není nutné teplotu nastavovat.
- ▶ Když zapnete spotřebič po předchozím odpojení od elektrické sítě, může trvat až 12 hodin, než dosáhne správných teplot.

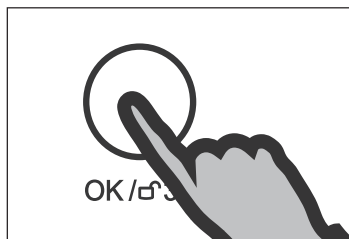

Zamknout/Odemknout panel

- ▶ Chcete-li zablokovat všechny prvky na panelu proti aktivaci, držte po dobu 3 sekund tlačítko D („OK/ 3S“). Při vypnutí osvětlení panelu zazní zvukový signál.
- ▶ Chcete-li panel odemknout, stlačte znovu tlačítko.



Poznámka

Ovládací panel se automaticky zablokuje proti aktivaci, není-li po dobu 30 sekund stisknuto žádné tlačítko. Chcete-li provést jakékoli nastavení, ovládací panel musí být odemčený.

Pohotovostní režim (Stand-by)

Displej se automaticky vypne po 30 sekundách od stisknutí klávesy, nebo v případě, že dveře chladničky jsou otevřené déle než 30 sekund. Displej se automaticky zamkne. Při stisku libovolného tlačítka nebo otevření dveří / zásuvky mrazničky se automaticky rozsvítí

Alarm při otevřených dveřích

Jsou-li dveře ledničky otevřené více než 3 minuty, ozve se alarm dveří. Alarm lze vypnout zavřením dveří. Jsou-li dveře otevřené déle než 7 minut, světlo uvnitř ledničky automaticky zhasne.

Volba pracovního režimu

Pro nastavení spotřebiče můžete zvolit jednu z následujících možností:

1) Fuzzy režim

Ve fuzzy režimu může spotřebič automaticky upravovat teplotu podle okolní teploty a podle změn teploty uvnitř spotřebiče. Pokud nemáte žádné zvláštní FUZZY funkce).

2) Ruční nastavení:

Chcete-li nastavit teplotu spotřebiče ručně s ohledem na uchovávání specifických potravin, můžete ji nastavit přes tlačítko pro nastavení teploty (viz NASTAVENÍ TEPLoty).

Nastavení teploty

Vnitřní teploty ovlivňují níže uvedené faktory:

- ▶ Okolní teplota
- ▶ Četnost otevírání dveří
- ▶ Množství uchovávaných potravin
- ▶ Instalace spotřebiče

Nastavení teploty pro ledničku

1. Odemkněte panel stiskem tlačítka D („OK/ ⏻ 3S“), je li zamčený.
2. Stiskněte tlačítko („Temp.Zone“), dokud se kontrolka v chladicím prostoru nerozsvítí. Zobrazí se aktuální teplota chladicího oddílu.
3. Pro nastavení teploty chladničky stiskněte tlačítko B. Na displeji bliká původně nastavená hodnota chladicího prostoru. Při každém stisknutí tlačítka zazní signál. Teplota se bude zvyšovat po 1°C, od minimální teploty 1°C po maximální teplotu 7°C. Optimální teplota v chladničce je 5°C. Chladnější teplota znamená zbytečnou spotřebu energie.
4. Stiskněte tlačítko D („OK/ ⏻ 3S“) pro potvrzení. V opačném případě teplota bude blikat po dobu 5 sekund a zůstane aktivní původně nastavená teplota.

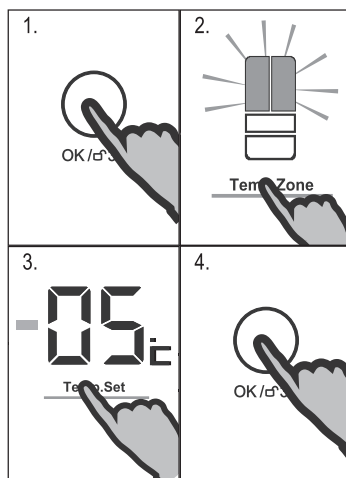

Nastavení teploty pro mrazničku

1. Odemkněte panel stiskem tlačítka D („OK/ ⏻ 3S“), je li zamčený.
2. Stiskněte tlačítko („Temp.Zone“), dokud se kontrolka v mrazicím prostoru nerozsvítí. Zobrazí se aktuální teplota mrazicího oddílu.

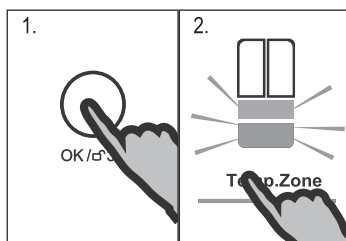

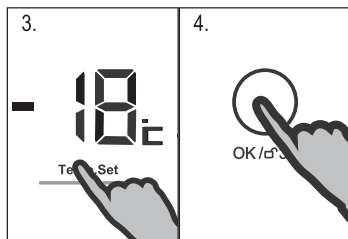

- Pro nastavení teploty mrazničky stiskněte tlačítko B. Na displeji bliká původně nastavená hodnota mrazicího prostoru. Při každém stisknutí tlačítka zazní signál. Teplota se bude snižovat po 1°C, od -15°C po -23°C. Optimální teplota v mrazničce je -18°C. Chladnější teplota znamená zbytečnou spotřebu energie.
- Stiskněte tlačítko D („OK/ °C 3S“) pro potvrzení. V opačném případě teplota bude blikat po dobu 5 sekund a zůstane aktivní původně nastavená teplota.

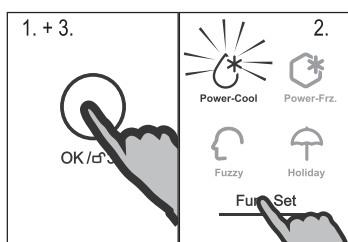

Funkce Power-Cool

Zapněte funkci Powercool, pokud chcete uložit větší množství potravin (například po nákupu). Funkce Power-Cool urychluje chlazení čerstvých potravin a chrání již uložený zboží před nežádoucím ohřátím. Továrně nastavená teplota je +2°C.

- Odemkněte panel stiskem tlačítka D („OK/ °C 3S“), je li zamčený.
- Opakovaně stiskněte tlačítko C („Func.Set“), dokud kontrolka „Power-Cool“ začne blikat.
- Stiskněte tlačítko D („OK/ °C 3S“) pro potvrzení. Opakováním výše uvedených kroků, nebo výběrem další funkce, může být tato funkce opět vypnuta.



Poznámka

Tato funkce se automaticky vypne po dosažení teploty + 2°C, nebo průběh funkce trvá déle než 3 hodiny.

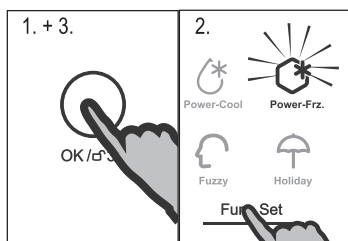

Funkce Extra mrazení (Super freeze)

Čerstvé potraviny by měly být zcela zmrazeny co nejrychleji. Zachovají se tak nejlepší nutriční hodnoty, vzhled a chuť. Funkce Extra mrazení zrychluje zmrazení čerstvých potravin a chrání již uložené potraviny před nežádoucím ztepláním. Pokud potřebujete jednorázově zmrazit velké množství potravin, doporučujeme zapnout funkci Extra mrazení 24 hodin před použitím mrazicího prostoru.

- Odemkněte panel stiskem tlačítka D („OK/ °C 3S“), je li zamčený.
- Opakovaně stiskněte tlačítko C („Func.Set“), dokud kontrolka „Power-Frz.“ začne blikat.

3. Stisknete tlačítko D („OK/ ☐ 3S“) pro potvrzení. Opakováním výše uvedených kroků, nebo výběrem další funkce, může být tato funkce opět vypnuta.



Poznámka

Po 50 hodinách se funkce Extra mrazení automaticky vypne. Spotřebič pak bude pracovat při teplotě, která byla nastavena před použitím funkce Extra mrazení.

Funkce Fuzzy

Ve Fuzzy režimu si spotřebič automaticky nastavuje teplotu v závislosti na okolní teplotě a na změnách vnitřní teploty. Tato funkce je zcela automatická.

1. Odemkněte panel stiskem tlačítka D („OK/ ☐ 3S“), je li zamčený.
2. Opakovaně stisknete tlačítko C („Func.Set“), dokud kontrolka „Fuzzy“ začne blikat.
3. Stisknete tlačítko D („OK/ ☐ 3S“) pro potvrzení. Opakováním výše uvedených kroků, nebo výběrem další funkce, může být tato funkce opět vypnuta.

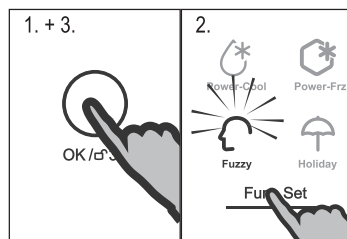

Funkce Dovolená

Touto funkcí nastavíte teplotu spotřebiče na stálých 17°C.

Díky tomu je možné nechat dveře prázdné lednice zavřené, aniž by vznikl zápach nebo plíseň – a to po dobu dlouhé nepřítomnosti (např. během dovolené). Oddíl mrazničky můžete nastavit podle libosti.

1. Odemkněte panel stiskem tlačítka D („OK/ ☐ 3S“), je li zamčený.
2. Opakovaně stisknete tlačítko C („Func.Set“), dokud kontrolka „Holiday“ začne blikat.
3. Stisknete tlačítko D („OK/ ☐ 3S“) pro potvrzení. Opakováním výše uvedených kroků, nebo výběrem další funkce, může být tato funkce opět vypnuta.

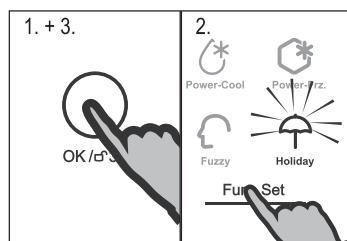

UPOZORNĚNÍ!

Je-li zapnutá funkce Dovolená, nesmí být v ledničce uloženy žádné potraviny. Teplota 17°C je pro uchování potravin příliš vysoká.

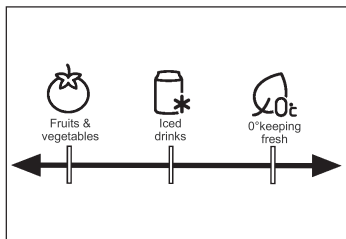

Zásuvka My Zone

Prostor ledničky je vybaven zásuvkou My Zone. V souladu s požadavky na správné skladování potravin lze nastavit nevhodnější funkci, aby se zachovala optimální nutriční hodnota potravin. Jsou k dispozici následující funkce:



Ovoce a zelenina

vhodná pro uchovávání zeleniny a ovoce.



Ledové nápoje

pro rychlé chlazení a uchovávání nápojů. Odstraňte láhve včas před tím, než může dojít k jejich zamrznutí! Funkce se po 30 minutách automaticky vypne.



0° pro udržení

čerstvosti je vhodné pro skladování čerstvých potravin, jako jsou maso a instantní výrobky. Většina potravin zůstane při teplotě 0 ° C čerstvá, ale nezamrzne. .

Vyberte požadovanou funkci pohybem voliče.



Poznámka

- ▶ Kvůli rozdílnému obsahu vody v maso se některá vlhčí masa zmráží při teplotách nižších než 0°C. Z toho důvodu by hodně čerstvá masa měla být uchovávána v zásuvce My Zone při teplotě minimálně 0°C.
- ▶ Ovoce citlivé na chlad, jako jsou ananas, avokádo, banány, grapefruit a zelenina, by neměly být uloženy v zásuvce My Zone.



Tipy na ušetření energie

- ▶ Zkontrolujte, zda spotřebič správně větrá (viz INSTALACE).
- ▶ Neinstalujte spotřebič na přímé sluneční světlo nebo do blízkosti tepelných zdrojů (např. sporák, radiátory).
- ▶ Nenastavujte na spotřebiči zbytečně nízké teploty. Čím nižší teplota je na spotřebiči nastavená, tím vyšší je spotřeba energie.
- ▶ Funkce jako "Power-Cool" nebo "Power-frz." spotřebovávají více energie.
- ▶ Teplé potraviny nechce před uložením do spotřebiče ochladit.
- ▶ Dveře spotřebiče otvírejte co nejméně a na co nejkratší dobu.
- ▶ Spotřebič nenaplňujte přes míru, aby nedošlo ke ztížení cirkulace vzduchu.
- ▶ Uvnitř potravinového balení by neměl být vzduch.
- ▶ Udržujte těsnění dveří čisté, aby se dveře vždy správně zavřely.
- ▶ Zmražené potraviny rozmrazujte v prostoru ledničky.

Tipy pro uchování čerstvých potravin

Ukládání do prostoru ledničky

- ▶ Udržujte teplotu v ledničce pod 5°C.
- ▶ Horká jídla se musí před uložením do ledničky zchladit na pokojovou teplotu.
- ▶ Potraviny by se před uložením do ledničky měly omýt a osušit
- ▶ Potraviny určené pro uložení do ledničky by měly být řádně utěsněny, aby se zabránilo změnám vůně nebo chuti.
- ▶ Neuchovávejte nadměrné množství potravin. Pro lepší a homogenní chlazení nechte mezery mezi potravinami, aby kolem nich mohl proudit studený vzduch.
- ▶ Denně používané potraviny by se měly ukládat do přední části polic.
- ▶ Nechcete mezeru mezi potravinami a vnitřními stěnami ledničky, aby mohl vzduch volně proudit. Zejména ohlídejte, aby se potraviny nedotýkali zadní stěny: mohly by k ní přimrznout. Zabraňte přímému kontaktu potravin (zejména mastných nebo kyselých) s vnitřním povrchem, protože mastnota a kyseliny ho mohou rozrušit. Kdykoli narazíte na mastnou/kyselou špinu, hned ji vyčistěte.
- ▶ Zmražené potraviny rozmrazujte v prostoru ledničky. Zmrzlé potraviny sníží teplotu v ledničce a tím ušetříte energii.
- ▶ Proces stárnutí ovoce a zeleniny, např. některé druhy zeleniny, melounů, papáji, banánů, ananasu atd., se může v ledničce urychlit. Proto není vhodné uchovávat je v ledničce - mohou být uloženy na určitou dobu. Cibuli, česnek, zázvor a další kořenovou zeleninu je možné uchovávat při pokojové teplotě.
- ▶ Nepříjemné pachy uvnitř ledničky značí, že se něco vylilo a je nezbytné ledničku vyčistit. Viz PÉČE A ÚDRŽBA.
- ▶ Různé potraviny je třeba umístit na různá místa podle toho, jaké mají vlastnosti:

Potraviny	Umístění
Máslo, sýr	Horní polička na dveře
Vajíčka	Polička na dveřích
Ovoce, zelenina, salát	Zásuvka My Zone (s funkcí "Ovoce a zelenina")
Maso, uzeniny, sýr, mléko	Spodní část (nejnižší police / kryt nad zásuvkou My Zone)
Mléčné výrobky, konzervované potraviny, konzervy	Horní část nebo polička na dveřích
Nápoje, lahve, tuby	Polička na dveřích
Čerstvé maso, čerstvé ryby, uzeniny, vařené pokrmy	Zásuvka My Zone

Ukládání do prostoru mrazničky

- ▶ Udržujte teplotu v mrazničce na -18°C .
- ▶ 24 hodin před mražením zapněte funkci Extra mrazení; -pro malé množství potravin stačí 4-6 hodin.
- ▶ Horké potraviny je nutné před uložením do mrazničky zchladit na pokojovou teplotu.
- ▶ Potraviny nakrájené na malé porce zmraznou rychleji a bude snadnější je rozmrazit a uvařit. Doporučená váha každá porce je do 2,5 kg
- ▶ Je lepší potraviny před vložením do mrazničky zabalit. Vnější stana obalu musí být suchá, aby se balíčky k sobě nepřilepily. Obalové materiály musí být bez zápachu, neprodyšné, nesmí být toxické ani škodlivé.
- ▶ Abyste nepřekročili dobu uchovávání potravin, zapište prosím datum zmrazení, časový limit a název potraviny na obal. Řiďte se doporučenou dobou uchovávání u různých potravin.
- ▶ **UPOZORNĚNÍ!** Kyseliny, žiraviny a sůl atd. mohou narušit vnitřní povrch mrazničky. Neumísťujte přímo na vnitřní povrch potraviny, které obsahují tyto látky (např. mořské ryby). Slanou vodu je třeba z mrazničky ihned vyčistit.
- ▶ Neměli byste překračovat výrobcem doporučovanou dobu uchovávání jednotlivých potravin (zejména komerčně mražených potravin). Z mrazničky vyndávejte pouze požadované množství potravin.
- ▶ Rozmražené potraviny rychle zkonzumujte. Rozmražené jídlo znovu nezmrazujte, pokud ho nejdříve neuvaříte, protože by to negativně ovlivnilo jeho požitelnost.
- ▶ Neukládejte do mrazničky nadměrné množství čerstvých potravin. Podívejte se na mrazicí kapacitu mrazničky – viz TECHNICKÁ DATA nebo údaje na výkonnostním štítku.
- ▶ Potraviny lze uchovávat v mrazničce při teplotě nejméně -18°C po dobu 2 až 12 měsíců podle vlastností potravin (např. maso: 3-12 měsíců, zelenina: 6-12 měsíců)
- ▶ Chcete-li zmrazit čerstvé potraviny, zabraňte jejich kontaktu s již zmrazenými potravinami. Nebezpečí tání!
- ▶ Zmražené potraviny rozmrazujte v ledničce. Zmrzlé potraviny sníží teplotu v ledničce a tím ušetříte energii.

Při zmrazování komerčně mražených potravin postupujte prosím podle těchto pokynů:

- ▶ Vždy věnujte pozornost pokynům výrobce o délce uchování potravin. Neporušujte tyto pokyny!
- ▶ Kvůli zachování kvality potravin se snažte, aby doba mezi nákupem a uložením potravin byla co nejkratší.
- ▶ Kupujte potraviny, které byly uchovávány při teplotě -18°C nebo nižší.
- ▶ Vyhněte se nákupu potravin, které mají na obale sníh nebo námrazu – může to značit, že výrobek byl částečně rozmrazen a znovu zmrazen – nárůst teploty ovlivňuje kvalitu potravin.

Nastavitelné police

Výšku polic lze nastavit podle vašich požadavků.

1. Chcete-li přemístit polici, nejprve nadzvedněte její zadní okraj (1) a poté ji vytáhněte (2).
2. Chcete polici znovu vložit do ledničky, položte ji na výstupky po obou stranách a zatlačte ji do krajní zadní polohy, dokud nezapadne do žlábků po stranách

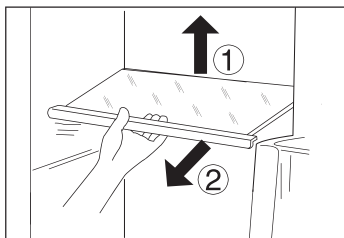

Poznámka:

Zkontrolujte, že všechny strany police jsou ve stejné úrovni.

Snímatelné poličky na dveře

Poličky na dveře lze vyjmout kvůli čištění:

1. Položte ruce na obě strany poličky, zvedněte ji nahoru (1).
2. Vytáhněte stojan ve dveřích (2).
3. Chcete-li vrátit poličku zpět na dveře, výše zmíněný postup obraťte.

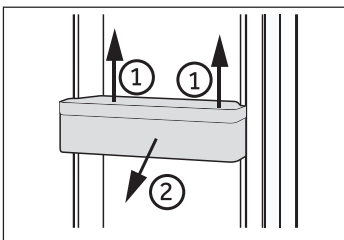

Vyjímatelná zásuvka My Zone

Chcete-li využívat zásuvku My Zone, vyhledejte prosím sekci POUŽITÍ (Zásuvka My Zone)

Pro odstranění zásuvky Myzone:

1. Odstraňte dva dolní držáky na láhve z obou dveří.
2. V maximální míře vytáhněte zásuvku My Zone a skleněný kryt.
3. Nadzvedněte a vytáhněte zásuvku a její kryt.
4. Chcete-li vrátit zásuvku My Zone zpět, výše zmíněný postup obraťte.

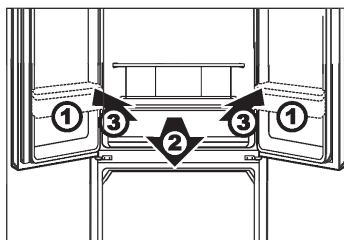

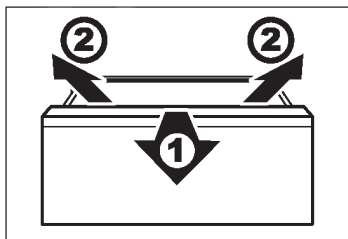

Vyjímatelná skladovací zásuvka mrazničky

Chcete-li odstranit skladovací zásuvku mrazničky, otevřete ji v maximální možné míře, zvedněte a vyjměte je.

Chcete-li vrátit skladovací zásuvku mrazničky zpět, výše zmíněný postup obraťte.



UPOZORNĚNÍ

Nepřetěžujte zásuvky: Maximální zatížení každé zásuvky je: 35 kg!

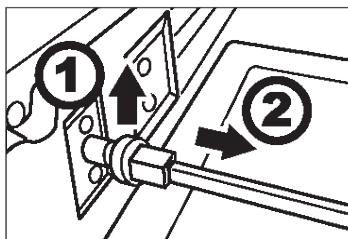

Odnímatelná spojovací tyč

Tyč může být odstraněna po odstranění horní mrazicí zásuvky:

1. Vytáhněte klip nosné tyče směrem vzhůru z horního mrazicího krytu na levé a pravé straně spojovací tyče.
2. Odstraňte spojovací tyč.

Chcete-li vrátit spojovací tyč zpět, výše zmíněný postup obraťte.

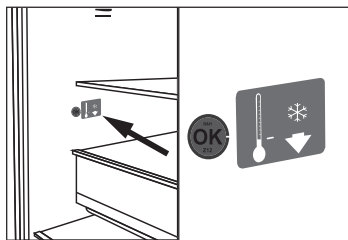

DOPLNĚK: Kontrolka správné teploty

Kontrolka správné teploty na pravé vnitřní stěně chladničky, nad zásuvkou My Zone lze využít k udržování teploty pod +4°C. Pokud znaménko neukazuje „OK“, snižujte postupně teplotu.



Poznámka:

Po zapnutí spotřebiče může trvat až 12 hodin než se dosáhne správných teplot.

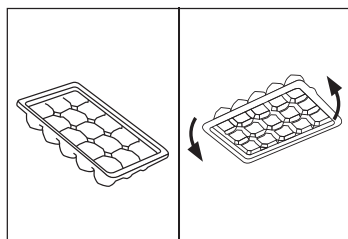

Zásobník na ledové kostky

1. Naplňte zásobník na ledové kostky vodou do 3/4, zavřete ho víkem a vložte ho do jednoho z prostorů skladovací zásuvky mrazničky.
2. Aby se kostky ledu uvolnily, lehce otočte zásobník nebo ho podržte pod tekoucí vodou.

**UPOZORNĚNÍ!**

Než začnete s čištěním spotřebiče, odpojte ho od elektrické sítě.

Čištění

Spotřebič čistěte, pouze když je prázdný nebo když je v něm jen malé množství uskladněných potravin. Spotřebič by se měl čistit každé 4 týdny jednak kvůli správné údržbě a jednak aby se zabránilo pachům ze špatně uchovávaných potravin.

**UPOZORNĚNÍ!**

- ▶ Spotřebič nečistěte tvrdými kartáči, drátěnými kartáči, čisticími prášky, benzínem, amyloacetáty, acetony a podobnými organickými prostředky, kyselinami nebo alkalickými čistidly. Abyste se vyhnuli poškození spotřebiče, používejte prosím k čištění speciální čisticí prostředky určené pro ledničky.
 - ▶ Během čištění na spotřebič nestříkejte ani ho neoplachujte.
 - ▶ Nepoužívejte při čištění kropicí ani parní přístroje.
 - ▶ Studené skleněné police neomyjte horkou vodou. Náhlá změna teploty by mohla způsobit prasknutí skla.
 - ▶ Nedotýkejte se vnitřního povrchu prostoru mrazničky, zejména mokřýma rukama, protože by vám mohly k povrchu přimrznout.
 - ▶ IDojde-li k zahřátí, zkontrolujte stav zmrazených potravin.
-
- ▶ Těsnění na dveřích musí být vždy čisté.
 - ▶ Vnitřek a plášť spotřebiče čistěte houbičkou navlhčenou teplou vodou a neutrálním čisticím prostředkem.
 - ▶ Spotřebič omyjte a vysušte jemnou utěrkou.
 - ▶ Žádné součásti spotřebiče nemyjte v myčce nádobí.
 - ▶ Před opakovaným spuštěním spotřebiče vyčkejte alespoň 5 minut, protože časté zapínání může poškodit kompresor.

**Odmrazování**

Odmrazování ledničky a mrazničky probíhá automaticky, není potřeba provádět ho ručně.

Výměna LED osvětlení

Ve spotřebiči je jako světelný zdroj LED osvětlení, protože spotřebovává malé množství energie a má dlouhou životnost. Vyskytne-li se nějaká závada, kontaktujte prosím zákaznický servis. Viz ZÁKAZNICKÝ SERVIS.

Parametry osvětlení: : 12 V max 2 W.

Nepoužívání spotřebiče po delší dobu

Nepoužíváte-li spotřebič delší dobu a nevyužili jste pro ledničku funkci Dovolena:

- ▶ Vyměte potraviny.
- ▶ Odpojte síťový kabel.
- ▶ Očistěte spotřebič podle výše uvedeného návodu.
- ▶ Dveře a zásuvky mrazničky nechte otevřené, abyste zabránili vzniku nežádoucích pachů uvnitř spotřebiče.



Poznámka

Spotřebič zapněte pouze pokud je to nezbytně nutné.

Stěhování spotřebiče

1. Vyměte všechny potraviny a odpojte spotřebič od elektrické sítě.
2. Police a všechny pohyblivé části v ledničce a mrazničce zajistěte lepicí páskou.
3. Nenaklánějte spotřebič pod větším úhlem než 45°, aby nedošlo k poškození chladicího systému.



UPOZORNĚNÍ!

- ▶ Spotřebič nezvedejte za kliky.
- ▶ Nikdy nepokládejte spotřebič na podlahu v horizontální poloze.

Hodně vzniklých problémů můžete vyřešit sami bez zvláštní kvalifikace. Vyskytne-li se nějaký problém, dříve než se obrátíte na prodejce, zkontrolujte všechny uvedené možnosti a postupujte podle níže uvedených pokynů. Viz ZÁKAZNICKÝ SERVIS.



UPOZORNĚNÍ!

- ▶ Před prováděním údržby spotřebič vypněte a odpojte ho od elektrické sítě.
- ▶ Elektrické součásti smí opravovat pouze kvalifikovaný odborník, protože neodborné zásahy by mohly způsobit rozsáhlá následná poškození.
- ▶ Poškozený síťový kabel musí vyměnit výrobce, autorizovaný servis nebo podobně kvalifikovaná osoba, aby se zabránilo možným rizikům.

Problém	Možná příčina	Možné řešení
Nefunguje kompresor.	<ul style="list-style-type: none"> • Zástrčka není zapojená do elektrické zásuvky. • Spotřebič je ve fázi odtávání 	<ul style="list-style-type: none"> • Zapojte spotřebič do elektrické sítě. • Při automatickém odmrazování je to normální
Spotřebič pracuje často nebo příliš dlouho.	<ul style="list-style-type: none"> • Vnitřní nebo vnější teplota je příliš vysoká. • Spotřebič byl nějakou dobu bez přívodu elektrické energie. • Dveře/zásuvky spotřebiče nejsou těsně uzavřeny. • Dveře/zásuvky spotřebiče se otevíraly příliš často nebo na dlouhou dobu. • Nastavená teplota mrazničky je příliš nízká. • Těsnění dveří/zásuvek je špinavé, opotřebené, prasklé nebo nevhodné. • Není zajištěna požadovaná cirkulace vzduchu. 	<ul style="list-style-type: none"> • V tomto případě je běžné, že spotřebič pracuje delší dobu. • Běžně trvá 8 až 12 hodin než se spotřebič zcela ochladí. • Zavřete dveře/zásuvky a zkontrolujte, že spotřebič stojí na rovném podkladu a že se dveří nedotýkají žádné potraviny ani jiné překážky. • Neotvírejte dveře/zásuvky příliš často. • Nastavte vyšší teplotu, dokud se spotřebič nedostane na uspokojivou teplotu. • Ustálení teploty ledničky trvá 24 hodin. • Očistěte těsnění dveří/zásuvek nebo je nechte vyměnit v zákaznickém servisu. • Zajistěte dostatečnou ventilaci.
Vnitřek ledničky je špinavý a/nebo zapáchá.	<ul style="list-style-type: none"> • Je potřeba vyčistit vnitřek ledničky. • V ledničce jsou uloženy potraviny s výraznou vůní. 	<ul style="list-style-type: none"> • Umyjte vnitřek ledničky. • Potraviny důkladně zabalte.

Problém	Možná příčina	Možné řešení
Uvnitř spotřebiče není dostatečně chladno.	<ul style="list-style-type: none"> • Je nastavena příliš vysoká teplota. • Byly vloženy teplé potraviny. • Bylo vloženo příliš mnoho potravin najednou. • Potraviny jsou příliš blízko u sebe. • Dveře/zásuvky spotřebiče nejsou těsně uzavřeny. • Dveře/zásuvky spotřebiče se otevíraly příliš často nebo na dlouhou dobu. 	<ul style="list-style-type: none"> • Nastavte teplotu znovu. • Před uložením potraviny vždy ochlaďte. • Ukládejte vždy malé množství potravin. • Mezi potravinami nechte mezery, aby mohl vzduch volně proudit. • Zavřete dveře/zásuvku. • Neotvírejte dveře/zásuvky příliš často.
Uvnitř spotřebiče je příliš chladno.	<ul style="list-style-type: none"> • Nastavená teplota je příliš nízká. • Jsou aktivní funkce Power Freeze / Power-Cool nebo jsou spuštěny příliš dlouho. 	<ul style="list-style-type: none"> • Nastavte teplotu znovu. • Vypněte funkci Power Freeze/ Power-Cool
Na vnitřní straně ledničky kondenzuje vlhkost.	<ul style="list-style-type: none"> • O vzduší je příliš teplé a příliš vlhké. • Dveře/zásuvky spotřebiče nejsou těsně uzavřeny. • Dveře/zásuvky spotřebiče se otevíraly příliš často nebo na dlouhou dobu. • Nádoby na potraviny nebo tekutiny jsou otevřené. 	<ul style="list-style-type: none"> • Zvyšte teplotu. • Zavřete dveře/zásuvku. • Neotvírejte dveře/zásuvky příliš často. • Nechte horké jídlo zchladnout na pokojovou teplotu a zakryjte potraviny a tekutiny.
Na vnějším povrchu nebo mezi dveřmi/zásuvkami se hromadí vlhkost.	<ul style="list-style-type: none"> • O vzduší je příliš teplé a příliš vlhké. • Dveře/zásuvky nejsou těsně uzavřeny. Kondenzaci způsobuje studený vzduch ve spotřebiči a teplý vzduch venku. 	<ul style="list-style-type: none"> • To je ve vlhkém prostředí normální. Změna nastane, až klesne vlhkost. • Ujistěte se, že dveře/zásuvka jsou těsně zavřené.
V mrazničce je silná vrstva ledu a námrazy.	<ul style="list-style-type: none"> • Potraviny nebyly správně zabaleny. • Dveře/zásuvky spotřebiče nejsou těsně uzavřeny. • Dveře/zásuvky spotřebiče se otevíraly příliš často nebo na dlouhou dobu. • Těsnění dveří/zásuvek je špinavé, opotřebené, prasklé nebo nevhodné. • Uvnitř je překážka, která brání správnému zavření dveří/zásuvky. 	<ul style="list-style-type: none"> • Potraviny vždycky správně zabalte. • Zavřete dveře/zásuvku. • Neotvírejte dveře/zásuvky příliš často. • Těsnění dveří/zásuvky očistěte nebo vyměňte za nové. • Přemístěte police, dveřní poličky nebo vnitřní zásobníky tak, aby bylo možné zavřít dveře/zásuvku

Problém	Možná příčina	Možné řešení
Spotřebič dělá neobvyklý hluk.	<ul style="list-style-type: none"> Spotřebič nestojí na rovné ploše. Spotřebič je v kontaktu s nějakým předmětem. 	<ul style="list-style-type: none"> Vyrovnejte spotřebič nastavením nožiček. Odstraňte předměty z okolí spotřebiče.
Měl by být slyšet tenký zvuk podobný zvuku tekoucí vody.	<ul style="list-style-type: none"> - 	<ul style="list-style-type: none"> To je normální.
Uslyšíte pípnutí alarmu.	<ul style="list-style-type: none"> Jsou otevřené dveře úložného prostoru ledničky. 	<ul style="list-style-type: none"> Zavřete dveře nebo alarm vypněte ručně.
Uslyšíte slabé hučení.	<ul style="list-style-type: none"> Pracuje anti-kondenzační systém 	<ul style="list-style-type: none"> Zabraňuje to kondenzaci a je to v pořádku
Nefunguje vnitřní osvětlení nebo chladicí systém.	<ul style="list-style-type: none"> Zástrčka není zapojená do elektrické zásuvky. Zdroj napájení není v pořádku. LED osvětlení nefunguje. 	<ul style="list-style-type: none"> Zapojte spotřebič do elektrické sítě. Zkontrolujte, jestli přívod elektrické energie v místnosti. Kontaktujte místního dodavatele elektrického proudu! Kvůli výměně světla prosím kontaktujte servis.

Přerušení elektrické energie

V případě výpadku elektrického proudu by měly potraviny zůstat bezpečně vychlazené po dobu asi 12 hodin. V případě delšího výpadku proudu, zejména v létě, postupujte podle těchto pokynů:

- ▶ Otevírejte dveře/zásuvky co možná nejméně.
- ▶ Během výpadku proudu nepřidávejte do spotřebiče další potraviny.
- ▶ Pokud je výpadek proudu předem ohlášený a předpokládaná doba výpadku přesahuje 12 hodin, vyrobte led a vložte ho do zásobníku v horní části ledničky.
- ▶ Jakmile je dodávka energie obnovena, je nutné zkontrolovat stav potravin.
- ▶ V důsledku zvýšení teploty v ledničce během výpadku elektrického proudu nebo jiné poruchy dojde ke zkrácení doby uložení potravin a také se sníží jejich kvalita. Potraviny, které se rozmrazily, by se měly buď brzy zkonsumovat, nebo uvařit a znovu zmrazit (pokud je to vhodné), aby se předešlo zdravotním rizikům.

Funkce paměti při přerušení napájení

Po obnovení napájení přístroj pokračuje v nastaveních, které byly nastaveny před výpadkem proudu. Ovládací panel je odemčený.

Vybalení



UPOZORNĚNÍ!

- ▶ Spotřebič je těžký. Se spotřebičem manipulujte vždy nejméně ve dvou.
 - ▶ Všechny obalové materiály udržujte mimo dosah dětí a zlikvidujte ho způsobem, který je šetrný k životnímu prostředí.
- ▶ Vyměte spotřebič z obalu.
 - ▶ Odstraňte všechny obalové materiály.

Podmínky okolního prostředí

Teplota v místnosti by se měla pohybovat v rozmezí 10°C až 43°C, protože může ovlivňovat teplotu uvnitř spotřebiče a spotřebu energie. Neinstalujte spotřebič do blízkosti spotřebičů, které vydávají teplo (sporáky, ledničky), aniž by byl odizolován.

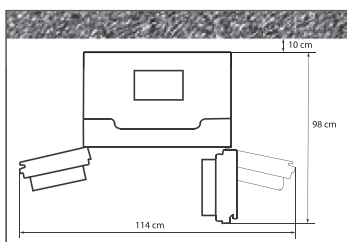

Prostorové požadavky

Prostor nutný při otevřených dveřích:

Šířka spotřebiče: 114 cm

Hloubka spotřebiče: 98 cm

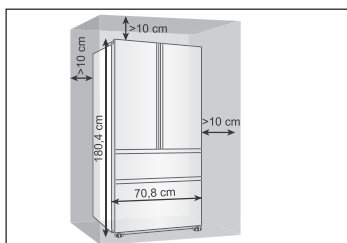

Ventilační systém

Pro dosažení dostatečné ventilace spotřebič z důvodu bezpečnosti, je nutné dodržet požadavky pro správné větrání.

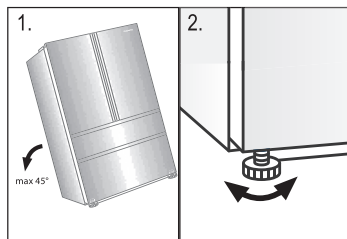

Umístění spotřebiče

Spotřebič umístěte na rovný a pevný povrch.

1. Nakloňte ho lehce dozadu.
2. Nastavte nožičky na požadovanou úroveň.

Zkontrolujte, že vzdálenost od zdi ke straně spotřebiče, na které je závěs dveří, je alespoň 10 cm, aby se dveře daly řádně otvírat.

3. Stabilitu spotřebiče zkontrolujete tak, že střídavě udeříte do protilehlých stran. Mírné kymácení by mělo být stejné v obou směrech. V opačném případě by mohlo dojít k deformaci rámu; důsledkem může být netěsnící zavírání dveří. Mírný náklon na zadní stranu usnadňuje zavírání dveří.

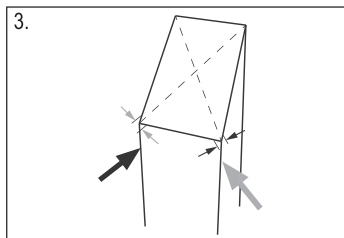

Čekací doba

V kapsli kompresoru je umístěný bezúdržbový olej. Při naklánění spotřebiče během převozu se olej mohl dostat přes zavřené potrubí. Vyčkejte alespoň 2 hodiny před zapojením spotřebiče do elektrické sítě, aby se olej mohl vrátit do pouzdra.

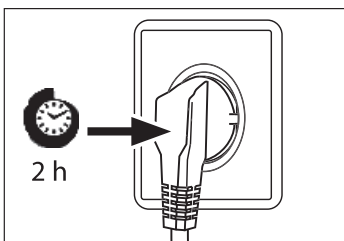

Elektrické připojení

Před každým zapojením zkontrolujte, zda:

- ▶ zdroj energie, zásuvka a pojistka odpovídají výkonostnímu štítku.
- ▶ zásuvka je uzemněná a nepoužíváte prodlužovací kabel ani vícenásobné zásuvky.
- ▶ zástrčka a zásuvka se přesně shodují.

Zástrčku zapojte do řádně instalované domácí zásuvky.



UPOZORNĚNÍ!

Poškozený napájecí kabel musí být vyměněn v zákaznickém servisu, aby nedošlo ke vzniku nebezpečí (viz Záruční list).

List výrobku podle nařízení EU č. 1060/2010

Obchodní značka	Haier
Kategorie modelu	HB14FMAA / HB14FNAA
Třída energetické účinnosti	Lednička-mraznička
Roční spotřeba energie (kWh/rok) 1)	A+
Objem chladicího prostoru (L)	335
Objem mrazicího prostoru (L) ****	274
Počet hvězdiček	108
Teplota dalších prostorů > 14°C	****
Beznámrazový systém	Neupotřebitelný
Zabezpečení při výpadku proudu (h)	Ano
Mrazicí kapacita (kg/24h)	12
Freezing capacity (kg/24h)	10
Klimatická třída Spotřebič je určený pro použití při teplotě okolní prostředí mezi 10°C a 43°C.	SN-N-ST-T
Vzduchem šířené emise hluku (db(A) re 1pW)	39
Typ konstrukce	Volně stojící

¹⁾ na základě výsledků 24 hodinové normalizované zkoušky. Skutečná spotřeba energie bude záviset na používání a umístění spotřebiče.

Doplňkové technické údaje

Napětí / Frekvence	220-240V ~/ 50Hz
Spotřeba (W)	200
Hlavní pojistka (A)	15
Chladicí kapalina	R600a
Rozměry (v/š/h v mm)	1804/708/708

Zákaznický servis

Doporučujeme používat originální náhradní díly a služby zákaznického servisu Haier.

Máte-li se spotřebičem nějaký problém, podívejte se prosím nejprve do sekce ŘEŠENÍ PROBLÉMŮ.

Pokud tam nenajdete řešení, kontaktujte prosím

- ▶ místního prodejce nebo
- ▶ naše evropské Servisní centrum (viz seznam telefonních čísel níže) nebo
- ▶ sekce Service & Support na stránkách www.haier.com, kde můžete aktivovat váš servisní požadavek a také najít často kladené dotazy.

Ještě než budete kontaktovat naše Servisní centrum, zkontrolujte, zda máte níže uvedené informace. Informace najdete na výkonostním štítku.

Model _____

Výrobní číslo _____

Zkontrolujte také Záruční list, který je dodáván spolu se spotřebičem pro případ reklamace.

Servisní centrum pro Evropu

Země*	Telefonní číslo	Ceny
Haier Itálie (IT)	199 100 912	
Haier Španělsko (ES)	902 509 123	
Haier Německo (DE)	0180 5 39 39 99	<ul style="list-style-type: none"> • 14 Ct/Min místní linka • max. 42 Ct/Min mobil
Haier Rakousko (AT)	0820 001 205	<ul style="list-style-type: none"> • 14,53 Ct/Min místní linka • max. 20 Ct/Min všichni ostatní
Haier Spojené království (UK)	0333 003 8122	
Haier, Francie (FR)	0980 406 409	

* Pro další země prosím jděte na www.haier.com



Haier